

MANUAL CMD-02

Li-Ionen-Rohrmotoren mit
Fernbedienung

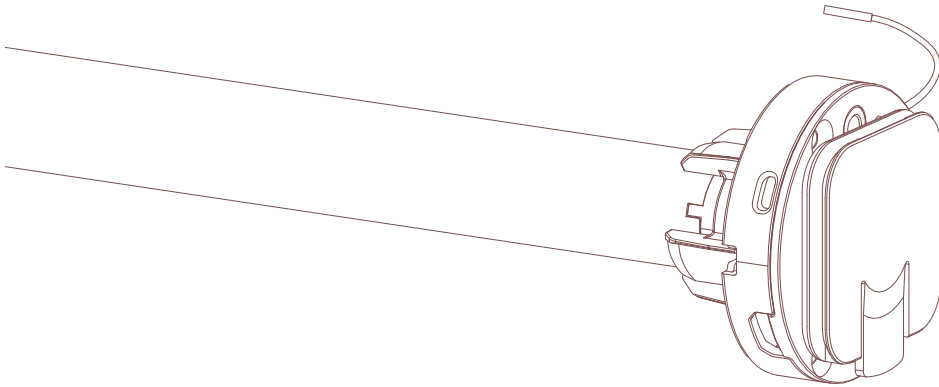

MOTION

CMD-02 Li-Ionen-Rohrmotoren mit Fernbedienung

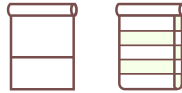

Motoreigenschaften



Li-Ion-Akku
Integriertes
Li-Ion-Li-Ion-Akku



**Über USB-Kabel auf-
ladbar**
Micro-USB aufladbar

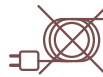

Kabellos
Kabellose
Installation



**Bidirektionale
Signalverarbeitung**
Zwei-Wege-
Kommunikation für
Reaktionen in Echtzeit

Steuerungsoptionen



Fernbedienung
Steuerung per
Fernbedienung



App-Steuerung
Steuerung per
MOTION-Blinds-
Smartphone-App



Konnektivität
Kompatibel mit
Lösungen aus den
Bereichen Haus- und
Gebäudeautomation

Support



Video
Installation,
Programmierung und
Bedienung
rtube.nl/red1334



Apple Store
Herunterladen der
MOTION-Blinds-Smart-
phone-App
rtube.nl/red981



Google Play Store
Herunterladen der
MOTION-Blinds-Smart-
phone-App
rtube.nl/red982

WARNUNG

Bitte lesen Sie sich vor Montage und Inbetriebnahme die Anleitung sorgfältig durch. Die Montage kann von Laien durchgeführt werden. Nur zum Gebrauch in Innenräumen vorgesehen.



- Kleinkinder können durch Schlingen in Zugschnüren, Ketten, Gurten und innen befindlichen Schnüren zum Betätigen des Produktes stranguliert werden.
- SchnüresindausderReichweite von Kindern zu halten, um Strangulieren und Verwicklung zu vermeiden.
- Der Hals eines Kindes kann in Schnüren verwickelt werden.
- Betten, Kinderbetten und Möbel sind entfernt von Schnüren für Fensterabdeckungen aufzustellen.
- Schnüre dürfen nicht miteinander verknüpft werden.
- Es ist sicherzustellen, dass sich Schnüre nicht verwickeln und eine Schlinge bilden.

Reinigung

Befolgen Sie bei der Reinigung des Geräts und der einzelnen Komponenten diese allgemeinen Regeln:

- Verwenden Sie ein feuchtes, weiches und fussselfreies Tuch. Achten Sie darauf, dass keine Feuchtigkeit in Öffnungen eindringt.
- Verwenden Sie keine Sprays, Lösungsmittel, Alkohol oder Scheuermittel.

Service & Support

Führen Sie Reparaturen nie selbst durch. Versuchen Sie nicht, das Gerät zu öffnen oder auseinanderzunehmen. Andernfalls besteht die Gefahr eines elektrischen Stromschlags, ebenso erlischt die Garantie auf Geräte und Zubehörteile. Es befinden sich keine durch den Benutzer zu wartenden Teile im Inneren des Gehäuses.

Garantieservice

Folgen Sie zunächst den Hinweisen dieser Bedienungsanleitung. Sollte das Produkt beschädigt sein oder nicht korrekt funktionieren, wenden Sie sich bitte an einen Vertragshändler vor Ort, um gegebenenfalls die Produktgarantie in Anspruch zu nehmen.

Recycling

Dieses Zeichen bedeutet, dass das vorliegende Produkt innerhalb der EU nicht zusammen mit dem Hausmüll entsorgt werden darf. Um mögliche Umwelt- oder Gesundheitsschäden durch unkontrollierte Abfallentsorgung zu vermeiden, sollten Sie dieses Produkt von anderen Abfällen trennen und es verantwortungsbewusst recyceln, damit die darin enthaltenen Rohstoffe nachhaltig wiederverwertet werden können. Verwenden Sie zur Rückgabe Ihres gebrauchten Geräts bitte die entsprechenden Rückgabe- und Sammelsysteme, oder wenden Sie sich an den Händler, bei dem das Produkt gekauft wurde. Er kann dieses Produkt annehmen und einer umweltfreundlichen Wiederverwertung zuführen.



IP 20



Wichtige Sicherheitshinweise

ACHTUNG: Für die Sicherheit von Personen ist es wichtig, diese Anweisung zu befolgen, um das Risiko von Verletzungen oder sogar Tod zu reduzieren. Bewahren Sie die Anweisungen sorgfältig auf.

- Bitte lesen und befolgen Sie sorgfältig die Installationsanweisungen in der vorliegenden Betriebsanleitung.
- Dieses Gerät kann auch von Kindern ab dem Alter von acht Jahren sowie von Personen mit physischen, sensorischen oder mentalen Einschränkungen und von Personen ohne Erfahrung oder Kenntnisse benutzt werden, wenn sie für einen sicheren Gebrauch des Produkts eingewiesen oder angeleitet werden und die möglichen Gefahren kennen. Kinder sollten nicht mit dem Gerät spielen. Die Reinigung und Wartung des Gerätes dürfen von unbeaufsichtigten Kindern nicht durchgeführt werden.
- Kinder nicht mit den befestigten Bedienelementen spielen lassen. Halten Sie Fernbedienungen von Kindern fern.
- Die Anlage, insbesondere Kabel und Federn, ist regelmäßig auf Anzeichen von Verschleiß, Beschädigung oder auf mangelhafte Balance hin zu überprüfen. Nicht verwenden, wenn Reparaturen oder Einstellungen erforderlich sind.
- Diese Bedienungsanleitung ist auch auf der Website abrufbar.
- Das Antriebssystem muss während der Reinigung, Wartung und beim Austausch von Teilen von der Stromquelle getrennt werden.
- Der A-bewertete Emissionsschalldruckpegel des Antriebssystems beträgt höchstens 70 dB (A).
- Nur für den Innen- und Haushaltsgebrauch bestimmt.
- Trennen Sie das Antriebssystem von der Stromversorgung oder schalten Sie die automatischen Steuerungen aus, wenn Wartungsarbeiten wie etwa eine Fensterreinigung in der Nähe durchgeführt möchten.

- Stellen Sie beim Betätigen eines Schalters mit Voreinstellung sicher, dass sich keine Personen im Gefahrenbereich befinden.
- Nicht in Betrieb nehmen, wenn Wartungsarbeiten, wie etwa eine Fensterreinigung, in der Nähe durchgeführt werden.
- Der Rohrmotor darf nur mit einer Schutzkleinspannung versorgt werden, die der Kennzeichnung auf dem Gerät entspricht.
- Dieses Gerät enthält nicht auswechselbare Akkus.

Wichtige Installationsanleitungen

ACHTUNG: Wichtige Sicherheitshinweise. Befolgen Sie sämtliche Hinweise, da eine fehlerhafte Installation zu ernstesten Verletzungen führen kann.

- Dieser Motor darf nur in Verbindung mit weichem Material für angetriebene Teile verwendet werden.
- Gefährliche ungeschützte bewegliche Komponenten des Antriebssystems müssen höher als 2,5 m über dem Boden oder einer anderen ebenen Fläche angebracht werden, damit ein leichter Zugang zu ihnen sichergestellt werden kann.
- Installieren Sie das Betätigungselement einer manuellen Freigabe in einer Höhe von weniger als 1,8 m.
- Das Betätigungselement eines Schalters mit Voreinstellung muss sich in direkter Sichtweite des angetriebenen Teils, jedoch nicht in der Nähe von beweglichen Teilen, befinden. Es ist in einer Mindesthöhe von 1,5 m zu installieren und darf nicht frei zugänglich sein.
- Die Masse und die Abmessung des angetriebenen Teils müssen mit dem Nenn Drehmoment und der Nennbetriebszeit kompatibel sein.
- Feste Bedienelemente müssen nach der Installation gut sichtbar sein.
- Das angetriebene Teil muss mit dem Nenn Drehmoment (0,3 Nm) und der Nennbetriebszeit (12 min) kompatibel sein.

- Mindestrohrdurchmesser: $\varnothing 25\text{mm}$.
- Das Antriebssystem ist für eine Installation in einer Höhe von mindestens 2,5 m über dem Boden oder einer anderen zugänglichen ebenen Fläche vorgesehen.
- Allpolige Trennschalter müssen gemäß den Verdrahtungsregeln in die feste Verkabelung integriert werden.
- Das Gerät darf nur mit einer Schutzkleinspannung versorgt werden, die der Kennzeichnung auf dem Gerät entspricht.
- Entfernen Sie vor der Installation des Antriebssystems alle unnötigen Kabel oder Komponenten und deaktivieren Sie sämtliche Ausrüstung, die für den Betrieb mit Strom nicht benötigt werden.
- Der Akku muss aus dem Gerät entfernt werden, bevor es entsorgt wird. Das Gerät muss vor dem Entfernen des Akkus vom Stromnetz getrennt werden. Der Akku ist auf umweltgerechte Weise zu entsorgen.

EU-Konformitätserklärung

Hiermit erklärt Coulisse, dass der Funkgerätetyp CMD-02 die Richtlinie 2014/53/EU erfüllt. Der vollständige Text der EU-Konformitätserklärung ist im Internet unter folgender Adresse verfügbar: www.coulisse.com.

1 Starten Sie den Motor

i Starten Sie den Motor, indem Sie den Schalter auf 1 stellen.

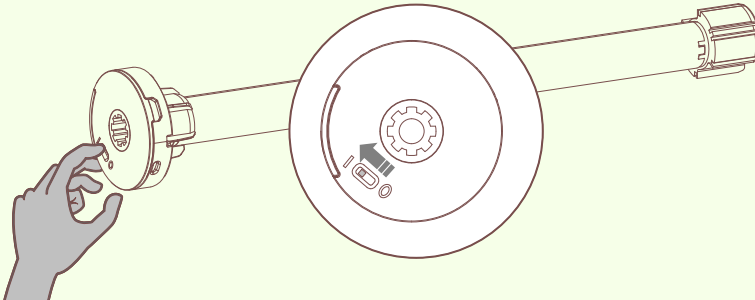

2

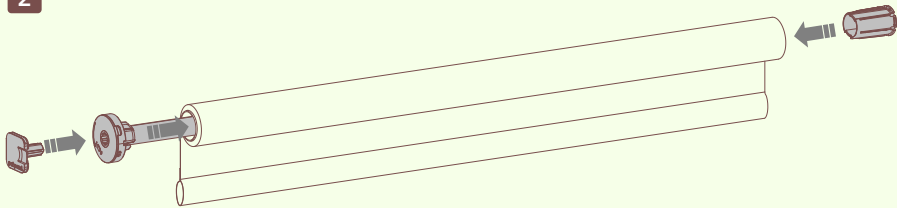

3

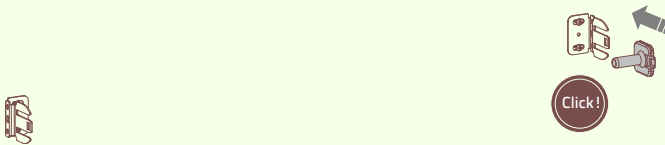

4

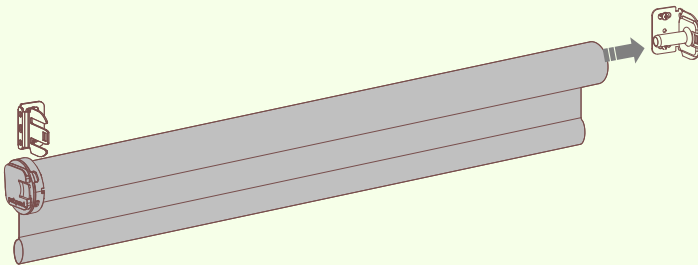

5

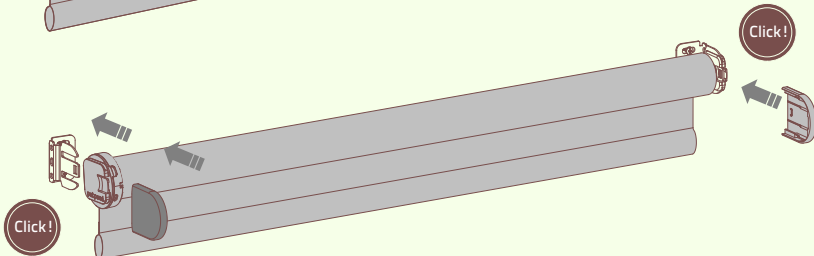

6 Paaren mit einer Fernbedienung

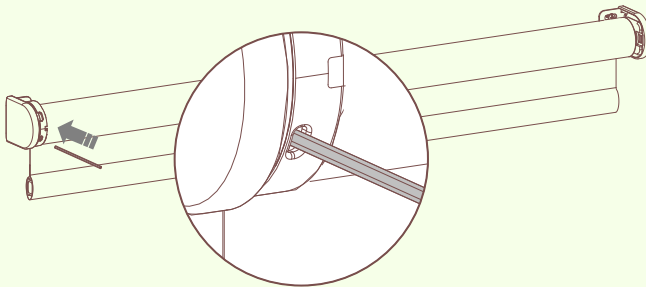

6.1 Drücken Sie **mit** dem Stift am Motor kurz auf die Programmtaste. Die Fensterbekleidung beginnt, sich schrittweise in Bewegung zu setzen, was darauf hindeutet, dass der Programmierungsmodus aktiviert wurde. (Die Fensterbekleidung wird sich solange weiter bewegen, bis der Programmierungsmodus deaktiviert wird.)

6.2 Drücken Sie die **Pairing-Taste** auf der Rückseite der Fernbedienung, um die Fensterbekleidung zu paaren. Die Fensterbekleidung hört für einen kurzen Moment auf, sich zu bewegen, was bedeutet, dass die Fernbedienung mit der Fensterbekleidung erfolgreich gepaart werden konnte.

i Wiederholen Sie die Schritte 6.1 – 6.2, um eine Fensterbekleidung aus einem Kanal zu entfernen.

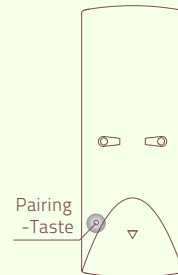

i Die Endlagen müssen so programmiert werden, dass eine Fensterbekleidung ordnungsgemäß verwendet werden kann und keine Beschädigungen auftreten. Fahren Sie mit Schritt 12 fort, wenn die Endpositionen bereits festgelegt sind.

7 Drehrichtung überprüfen.



ACHTUNG: Beschädigungsgefahr. Halten Sie die Fensterbekleidung an, bevor sie die jeweiligen Endlagen erreicht.

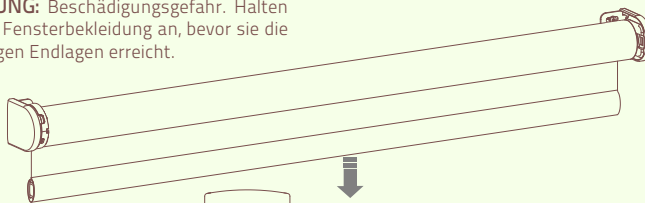

Aufwärts

Abwärts

7.1 Drücken Sie kurz die Taste „**Abwärts**“, um zu überprüfen, dass die Fensterbekleidung in die richtige Richtung fährt. Wenn sich die Fensterbekleidung nach oben fährt, muss die Drehrichtung geändert werden.

7.2 Drücken Sie die Tasten „**Aufwärts**“ und „**Abwärts**“ gleichzeitig, um die Drehrichtung zu ändern.

8 Untere Endlage einstellen

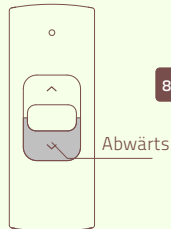
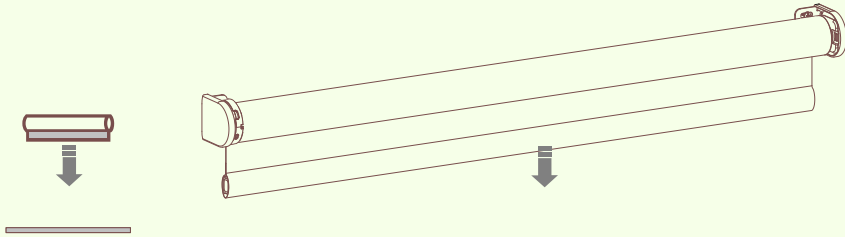

8.1

Halten Sie die Taste „**Abwärts**“ gedrückt, bis die Fensterbekleidung die gewünschte untere Endlage erreicht hat.

ACHTUNG: Beschädigungsgefahr.
Die untere Endlage sollte langsam angesteuert werden.

9

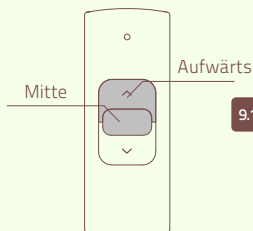
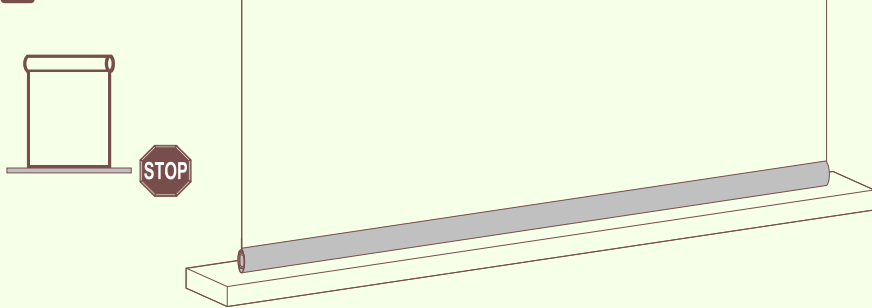

9.1

Drücken Sie gleichzeitig die **Mitteltaste** und die Taste „**Aufwärts**“, bis die Fensterbekleidung aufhört, sich zu bewegen und sich anschließend wieder in Bewegung setzt. Die untere Endlage wurde gespeichert.

10 Obere Endlage einstellen

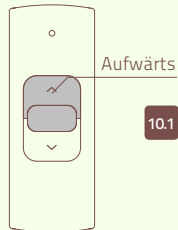
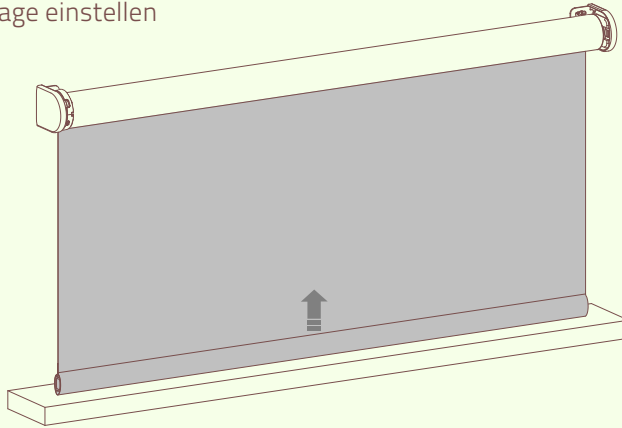

10.1 Halten Sie die Taste „**Aufwärts**“ gedrückt, bis die Fensterbekleidung die gewünschte obere Endlage erreicht hat.

ACHTUNG: Beschädigungsgefahr. Die obere Endlage sollte langsam angesteuert werden.

11

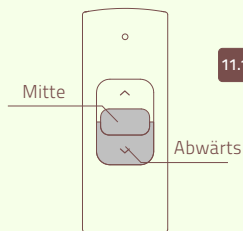
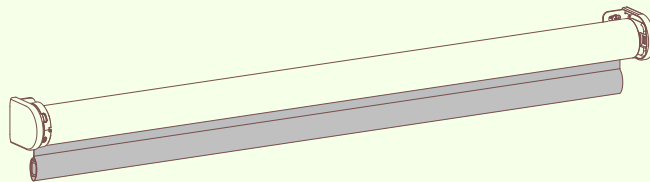

11.1 Drücken Sie gleichzeitig die **Mitteltaste** und die Taste „**Abwärts**“, bis die Fensterbekleidung aufhört, sich zu bewegen und sich anschließend wieder in Bewegung setzt. Die obere Endlage wurde gespeichert.

12 Bevorzugte Position einstellen (optional)

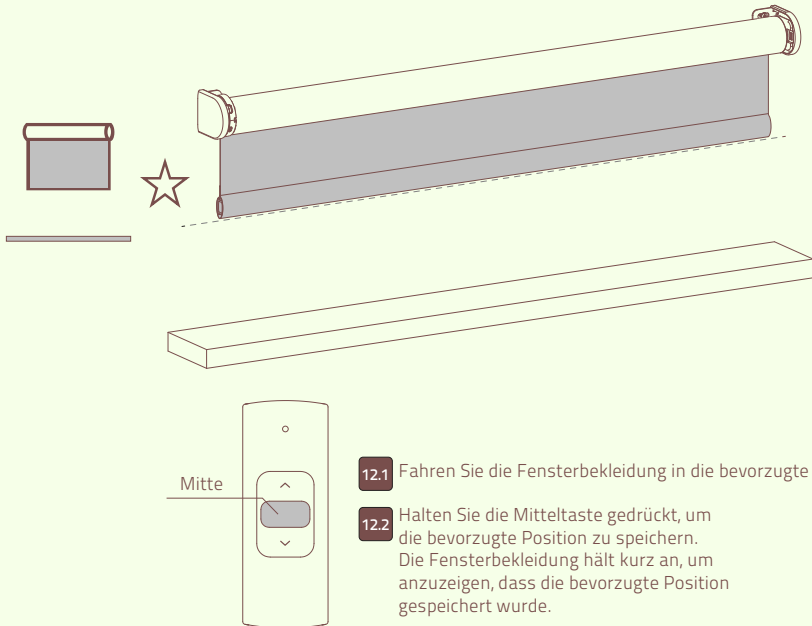

13 Programmierungsmodus deaktivieren

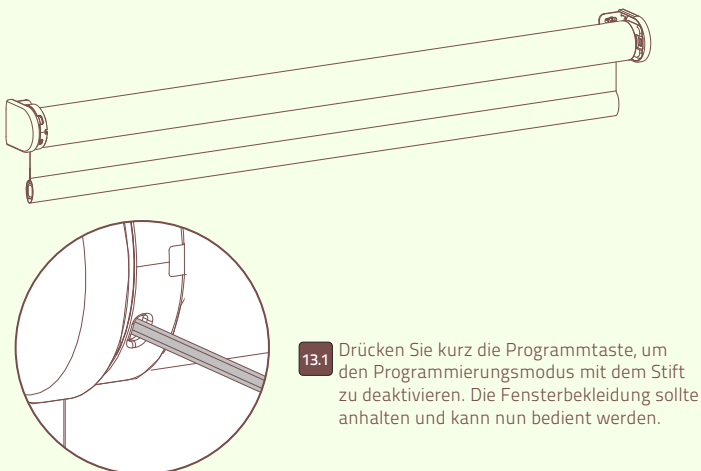

14 Bedienung der Fensterbekleidung

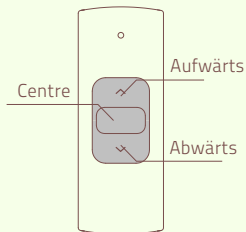
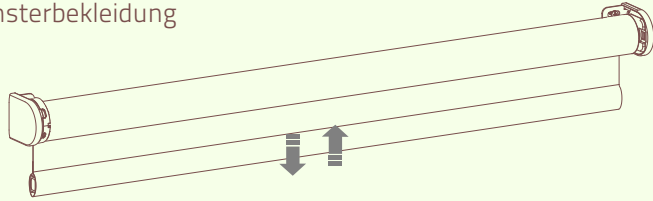
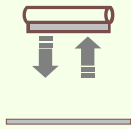

i Fernbedienung: Drücken Sie die Taste „Aufwärts“ oder „Abwärts“, um die Fensterbekleidung zu bedienen. Drücken Sie die **Mitteltaste**, um die Fensterbekleidung anzuhalten.

15 Zur bevorzugten Position fahren

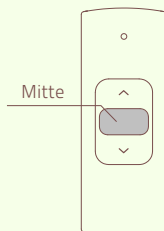
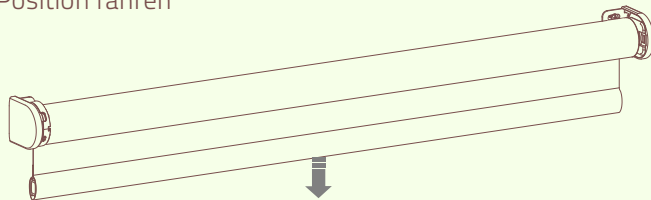
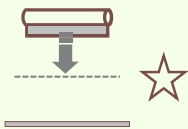

i Fernbedienung: Drücken Sie die **Mitteltaste**, damit die Fensterbekleidung in die bevorzugte Position fährt.

16 Bevorzugte Position zurücksetzen

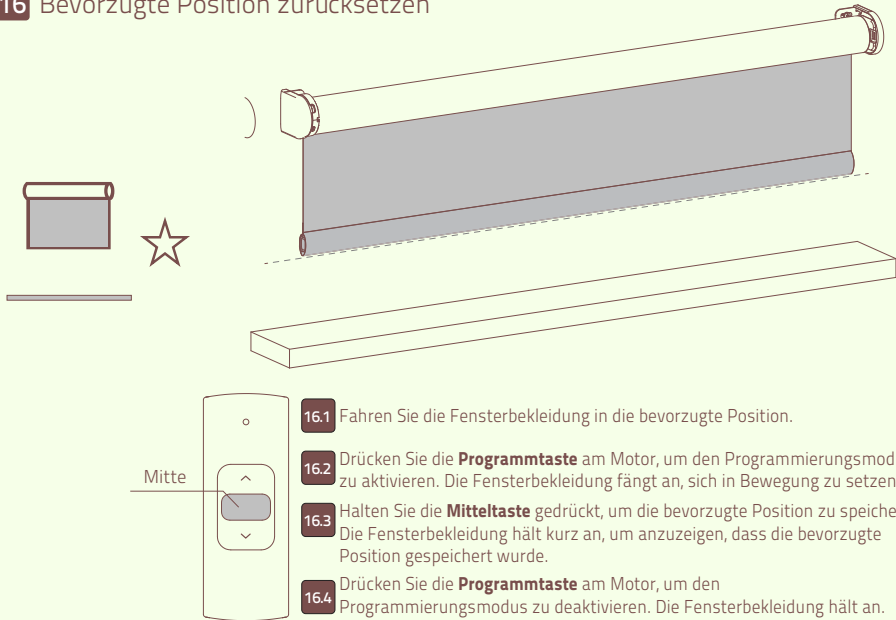

16.1 Fahren Sie die Fensterbekleidung in die bevorzugte Position.

16.2 Drücken Sie die **Programmtaste** am Motor, um den Programmierungsmodus zu aktivieren. Die Fensterbekleidung fängt an, sich in Bewegung zu setzen.

16.3 Halten Sie die **Mitteltaste** gedrückt, um die bevorzugte Position zu speichern. Die Fensterbekleidung hält kurz an, um anzuzeigen, dass die bevorzugte Position gespeichert wurde.

16.4 Drücken Sie die **Programmtaste** am Motor, um den Programmierungsmodus zu deaktivieren. Die Fensterbekleidung hält an.

17 Die Fensterbekleidung zurücksetzen

- i** Es ist möglich, nur die gespeicherten Endlagen zu löschen oder das Gerät auf die Werkseinstellungen zurückzusetzen. Durch Zurücksetzen auf die Werkseinstellungen werden die gespeicherten Endpositionen gelöscht und die Verbindung zu einer gepaarten Fernbedienung entfernt.

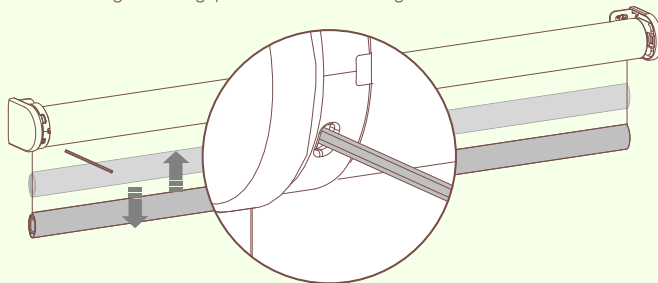

17.1 Drücken Sie kurz die **Programmtaste** am Motor, um den Programmierungsmodus zu aktivieren.

i **Gespeicherte Endlagen löschen:** Um die Endlagen der Fensterbekleidung zu löschen, halten Sie die **Programmtaste** gedrückt, bis die Fensterbekleidung zum ersten Mal aufhört, sich zu bewegen, und halten Sie die Taste weiterhin gedrückt, bis die Fensterbekleidung zum zweiten Mal aufhört, sich zu bewegen (ungefähr 10 Sekunden).

i **Auf Werkseinstellungen zurücksetzen:** Halten Sie die Taste mindestens 20 Sekunden lang gedrückt, um die Fensterbekleidung auf die Werkseinstellungen zurückzusetzen. Die Fensterbekleidung sollte ihre Bewegung zweimal unterbrechen. Nach dem zweiten Stopp sollte sich die Fensterbekleidung ein weiteres Mal bewegen, wodurch das Zurücksetzen auf die Werkseinstellungen bestätigt wird.

18 Akku aufladen

i Verwenden Sie zum Laden des Motors ein Micro-USB-Kabel.

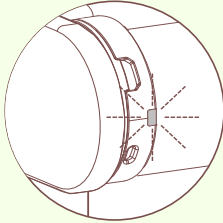

LED beginnt, während des Betriebs rot zu blinken; Laden Sie den Akku auf

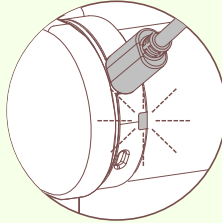

LED blinkt grün; der Akku wird aufgeladen

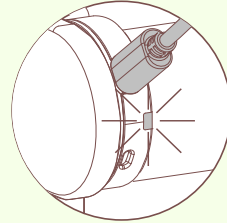

LED leuchtet konstant grün; der Akku ist vollständig aufgeladen

Häufige gestellte Fragen (FAQ)

Problem	Ursache	Lösung
Fensterbekleidung funktioniert nicht.	Der Motor ist nicht aktiviert	Starten Sie den Motor. Siehe Schritt 1.
	Der Akku des Motors ist leer.	Laden Sie den Motor auf. Siehe Schritt 18.
	Akkus in der Fernbedienung leer. (LEDs der Fernbedienung blinken schnell.)	Tauschen Sie die Akkus der Fernbedienung aus. Siehe hierzu Bedienungsanleitung der Fernbedienung.
	Akkus in der Fernbedienung wurden nicht korrekt eingelegt.	Tauschen Sie die Akkus der Fernbedienung aus. Siehe hierzu Bedienungsanleitung der Fernbedienung.
	Funkfrequenzstörungen	Stellen Sie sicher, dass sich die Antenne des Motors nicht in der Nähe von Metallgegenständen befindet.
	Der Abstand von der Fernbedienung zum Motor ist zu groß.	Gehen Sie mit der Fernbedienung näher an den Motor heran.
Motor-LED blinkt rot.	Der Akku des Motors ist leer.	Laden Sie den Motor auf. Siehe Schritt 19.
Die Fensterbekleidung kann nicht aufgeladen werden.	Das Ladegerät ist nicht angeschlossen oder funktioniert nicht.	Versuchen Sie es mit einem anderen Ladegerät oder stellen Sie sicher, dass das Ladegerät an eine Steckdose angeschlossen ist.
Die Fensterbekleidung bewegt sich ungewöhnlich langsam.	Es wurden keine Endlagen programmiert.	Es müssen Endlagen programmiert werden. Siehe Schritte 8 – 11.
Die bevorzugte Position kann nicht programmiert werden.	Es wurden keine Endlagen programmiert.	Es müssen Endlagen programmiert werden. Siehe Schritte 8 – 11.
Die Fensterbekleidung senkt sich zu weit ab.	Die Endlagen wurden nicht korrekt programmiert.	Die Endlagen müssen neu programmiert werden. Siehe Schritte 8 – 11.
Die Fensterbekleidung bewegt sich in die entgegengesetzte Richtung	Die Drehrichtung wurde nicht korrekt eingestellt.	Drehrichtung ändern. Siehe Schritt 7
Die Fensterbekleidung bewegt stetig auf und ab.	Die Fensterbekleidung befindet sich im Programmierungsmodus.	Drücken Sie die Programmtaste am Motor, um den Programmierungsmodus zu deaktivieren.

Die neuesten Informationen und
aktualisierten Bedienungsanleitungen
finden Sie unter rtube.nl/cmd-02

Haftungsausschluss:

© Copyright Coulisse

Alle Rechte vorbehalten. Kein Teil dieser Bedienungsanleitung darf ohne vorherige schriftliche Genehmigung des Herausgebers vervielfältigt, in einem Datenabrufsystem gespeichert oder in irgendeiner Form oder Weise elektronisch oder mechanisch übertragen, photokopiert, aufgezeichnet oder anderweitig übermittelt werden. Diese Bedienungsanleitung wurde mit größter Sorgfalt erstellt. Coulisse B.V. übernimmt dennoch keine Haftungen für etwaige Verluste oder Schäden, die aus dem Vertrauen in die in dieser Bedienungsanleitung enthaltenen Informationen entstehen. Coulisse B.V. behält sich das Recht vor, die vorliegende Bedienungsanleitung jederzeit ganz oder teilweise zu ändern, ohne dass für Coulisse B.V. die Verpflichtung entsteht, Personen oder Organisationen von diesen Änderungen in Kenntnis zu setzen. Die neueste Version ersetzt ältere Versionen dieser Bedienungsanleitung. Die neueste Version erhalten Sie unter my.coulisse.com oder bei Ihrem Coulisse-Ansprechpartner. Bemerkungen und Hinweise des Benutzers, die zur Verbesserung dieser Bedienungsanleitung beitragen, sind willkommen. Senden Sie uns diesbezüglich einfach eine E-Mail an: manuals@coulisse.com.